

Rundumbefestigung

 Geräuschkämpfer,
optional ≤ 45 dB(A)

Späneschutz

 Gleitflächen,
lange Wege

 Stabil, hohe Kräfte
durch "Hintergriff"

 NC ohne
Vorspannung

 Leiser Lauf durch
eingebaute "Bremsen"

 Gerader Lauf
Innen-/Außenlasche

Wann nehme ich Serie E4.28:

- Wenn eine robuste E-Kette®/E-Rohr mit 28 mm Innenhöhe gewünscht ist
- Wenn Innenbreiten bis 300 mm realisiert werden müssen
- Bei freitragenden Längen bis 2,5 m und Füllgewichte bis 10 kg/m
- Für lange Verfahrswege bis 200 m
- Auch für seitlich gedrehte, stehende und hängende Anwendungen geeignet
- Wenn die Möglichkeit vieler Optionen und Anbauteile gewünscht ist



Wann nehme ich ein andere igus®-Serie

- Wenn E-Kette® **extrem leise** und vibrationsarm sein muss
 - ▶ **Serie E6.29, Seite 8.40**
 - ▶ **Serie R6.29, Seite 8.46**
- Wenn E-Kette® in **Reinräumen** verwendet werden soll (ISO Klasse 1)
 - ▶ **Serie E6.29, Seite 8.40**
- Wenn ein **Kompromiss** "günstigerer Preis/Stabilität" eingegangen werden kann
 - ▶ **Serie 2400/2450/2480/2500, Seite 5.114**

Ab Lager lieferbar. Lieferzeit 24h oder heute.*

*Lieferzeit bedeutet die Zeit bis zum Versand der Ware

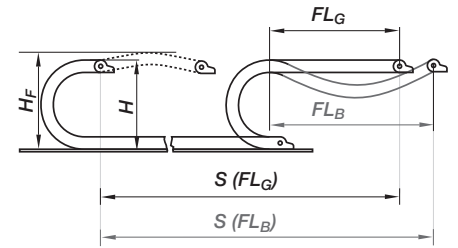
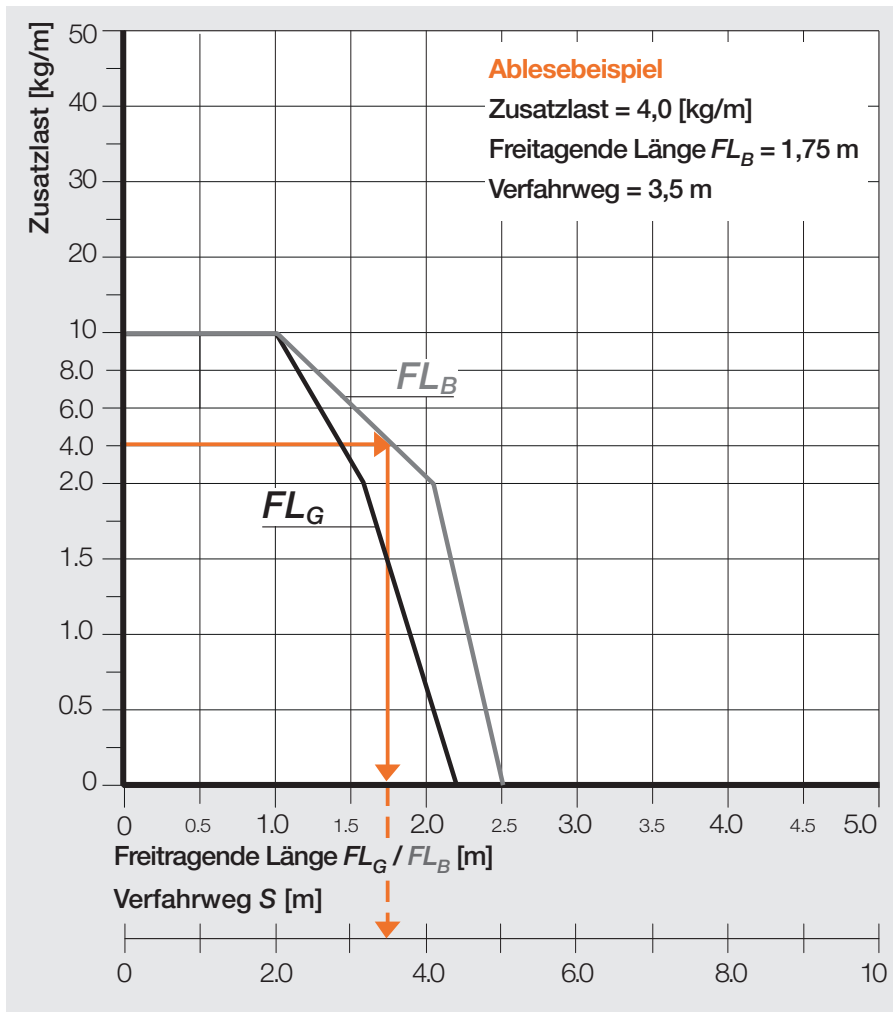
 3D-CAD, Konfiguratoren, PDF ▶ www.igus.de/de/E4.28



Standard Freitragende Anwendungen

Freitragende E-Ketten® bei kurzen Verfahrwegen weisen eine positive Vorspannung auf. Bitte bei der Planung der lichten Einbauhöhe H_F beachten. Bei besonders beengten Platzverhältnissen rufen Sie uns bitte an. Weitere Informationen ► **Konstruieren, Seite 1.8**

Gleitende Anwendungen

Verfahrwege bis zu 200 m.
 Weitere Informationen ► **Seite 7.38**

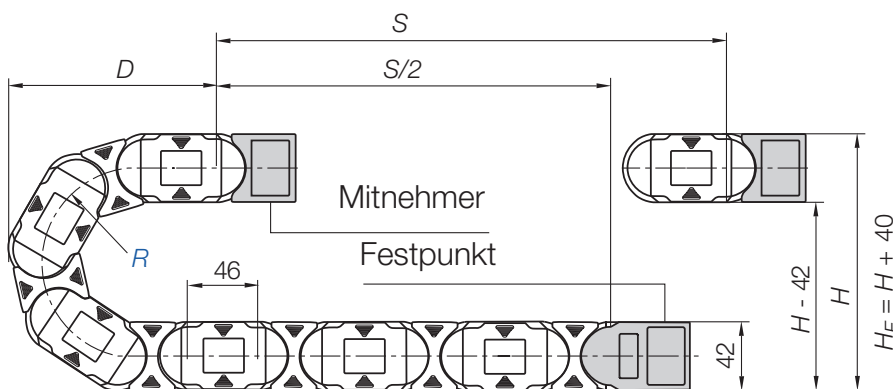

Technische Daten

Geschwindigkeit, Material, Temperatur und Brennbarkeitsklasse ► **Seite 7.16**

- Teilung** = 46 mm/Glied
- Glieder/m** = 22 (1012 mm)
- Kettenlänge** = $S/2 + K$

R	055	063	075	100	125	150	175	200	250
H	152	168	192	242	292	342	392	442	542
D	122	130	142	167	192	217	242	267	317
K	265	290	330	410	485	565	655	725	880

Die erforderliche lichte Einbauhöhe ist: $H_F = H + 40$ mm (bei 3,0 kg/m Zusatzlast)

- i** FL_G = freitragend mit geradem Obertrum
- FL_B = freitragend mit erlaubtem Durchhang
- S = Verfahrweg
- R = Biegeradius
- H = Nominale Einbauhöhe
- H_F = Erforderliche Einbauhöhe
- D = Überstand, Radius-Endstellung
- $K = \pi \cdot R + \text{"Sicherheit"}$



E-Ketten® | Beidseitig zu öffnen | Serie **E4.28** vollstegig

Art. Nr. vollstegig	<i>Bi</i> [mm]	<i>Ba</i> [mm]	E4.28 [kg/m]
E4.28. 040. R.0	40	60	≈ 1,06
E4.28. 050. R.0	50	70	≈ 1,11
E4.28. 062. R.0	62	82	≈ 1,17
E4.28. 070. R.0	70	90	≈ 1,20
E4.28. 075. R.0	75	95	≈ 1,23
E4.28. 087. R.0	87	107	≈ 1,28
E4.28. 100. R.0	100	120	≈ 1,37
E4.28. 125. R.0	125	145	≈ 1,51

Art. Nr. vollstegig	<i>Bi</i> [mm]	<i>Ba</i> [mm]	E4.28 [kg/m]
E4.28. 150. R.0	150	170	≈ 1,61
E4.28. 175. R.0	175	195	≈ 1,71
E4.28. 200. R.0	200	220	≈ 1,84
E4.28. 225. R.0	225	245	≈ 1,99
E4.28. 250. R.0	250	270	≈ 2,14
E4.28. 275. R.0	275	295	≈ 2,27
E4.28. 300. R.0	300	320	≈ 2,39

Lieferbare Biegeradien R [mm] 055 | 063 | 075 | 100 | 125 | 150 | 175 | 200 | 250

Art. Nr. mit gewünschtem Wert des Radius (R) ergänzen z.B. E4.28.100.100.0



Art. Nr. der **Kettenglieder als Einzelteile** ► Seite 7.17



Standard E-Ketten® inkl. Zubehör ab Lager lieferbar. Lieferzeit 24h oder heute.*

*Lieferzeit bedeutet die Zeit bis zum Versand der Ware



E-Rohre | Beidseitig aufklappbar | Serie **R4.28** geschlossen

Art. Nr. geschlossen	<i>Bi</i> [mm]	<i>Ba</i> [mm]	R4.28 [kg/m]
R4.28. 050. R.0	50	70	2,20
R4.28. 075. R.0	75	95	2,32
R4.28. 100. R.0	100	120	2,54
R4.28. 125. R.0	125	145	2,78
R4.28. 150. R.0	150	170	3,02

Art. Nr. geschlossen	<i>Bi</i> [mm]	<i>Ba</i> [mm]	R4.28 [kg/m]
R4.28. 175. R.0	175	195	3,26
R4.28. 200. R.0	200	220	3,50
R4.28. 225. R.0	225	245	3,82
R4.28. 250. R.0	250	270	3,98
R4.28. 300. R.0	300	320	4,46

Lieferbare Biegeradien *R* [mm] 075 | 100 | 125 | 150 | 175 | 200 | 250

Art. Nr. mit gewünschtem Wert des Radius (*R*) ergänzen z.B. R4.28.100.100.0

Wann nehme ich geschlossene E-Rohre: ● Guter Schutz der Leitungen gegen Verschmutzungen aller Art
 ● Beidseitig zu öffnen: Im Innenradius können die Böden an beliebiger Stelle entnommen werden, im Außenradius kann der Deckel zusätzlich aufgeklappt werden ● Optional HT-Version, Schutz gegen heiße Späne bis 850°C

 **Bestellschlüssel für alle Typen**

E4 .28. 100. 100. 0 Vollstegige E-Kette®

R4 .28. 100. 100. 0 Halbstegige E-Kette®

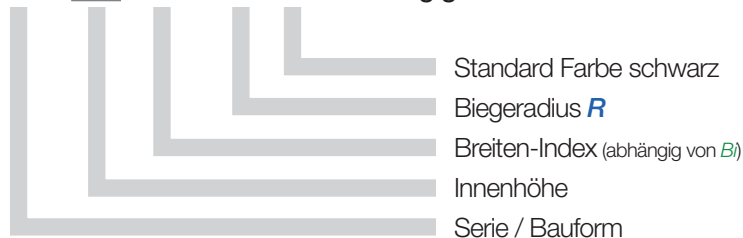

Dimensionierung

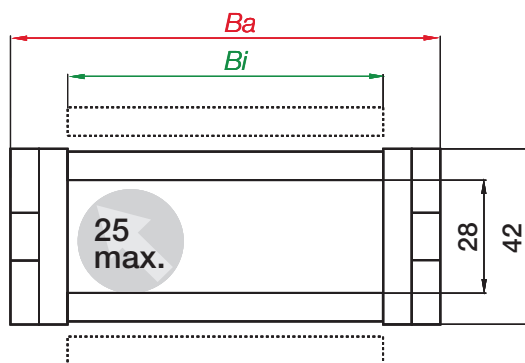

 E4.28.100.100.0 = Vollstegige E-Kette® mit *Bi* 100 mm Innenbreite und einem *R* 100 mm Radius, Farbe schwarz

R4.28.100.100.0 = Geschlossenes E-Rohr mit *Bi* 100 mm Innenbreite und einem *R* 100 mm Radius, Farbe schwarz

Weitere Bestellbeispiele mit Varianten und Konfiguration ► Seite 7.40

 **Standard E-Rohre inkl. Zubehör ab Lager lieferbar. Lieferzeit 24h oder heute.***

*Lieferzeit bedeutet die Zeit bis zum Versand der Ware

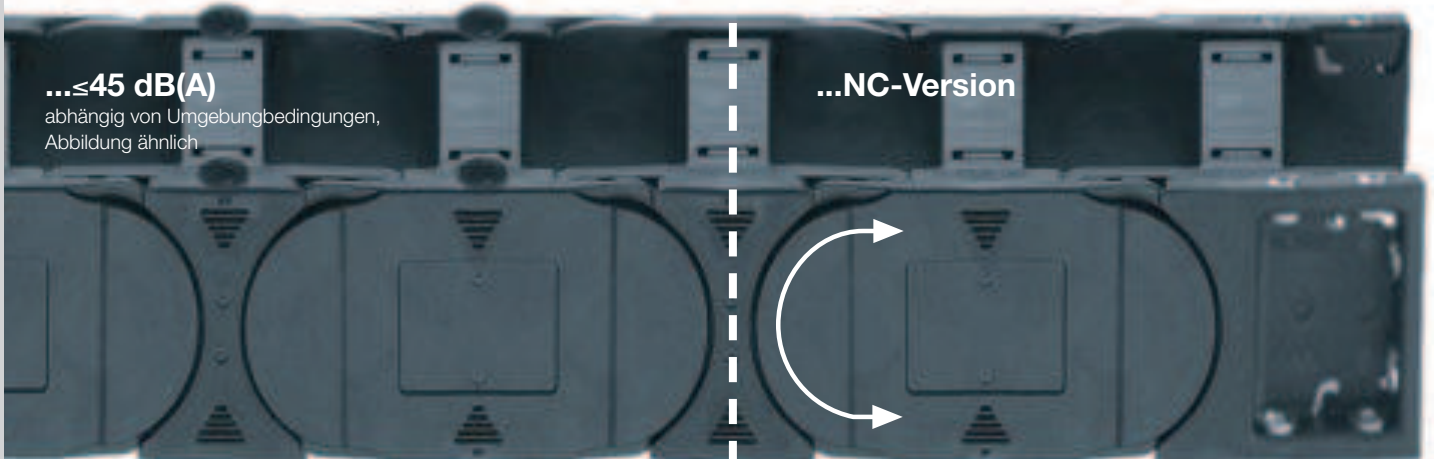

Geräuschdämpfung | ≤45 dB(A)



NC-Version | Ohne Vorspannung

Mit Geräuschdämpfer	<i>Bi</i>	Mit Geräuschdämpfer	<i>Bi</i>
vollst. geschlossen	[mm]	vollst. geschlossen	[mm]
ES4 – .28.040.R.0	40	ES4 RS4 .28.150.R.0	150
ES4 RS4 .28.050.R.0	50	ES4 RS4 .28.175.R.0	175
ES4 – .28.062.R.0	62	ES4 RS4 .28.200.R.0	200
ES4 – .28.070.R.0	70	ES4 RS4 .28.225.R.0	225
ES4 RS4 .28.075.R.0	75	ES4 RS4 .28.250.R.0	250
ES4 – .28.087.R.0	87	ES4 – .28.275.R.0	275
ES4 RS4 .28.100.R.0	100	ES4 RS4 .28.300.R.0	300
ES4 RS4 .28.125.R.0	125		

NC-Version	<i>Bi</i>	NC-Version	<i>Bi</i>
vollst. geschlossen	[mm]	vollst. geschlossen	[mm]
E4 – .28.040.R.0.NC	40	E4 R4 .28.150.R.0.NC	150
E4 R4 .28.050.R.0.NC	50	E4 R4 .28.175.R.0.NC	175
E4 – .28.062.R.0.NC	62	E4 R4 .28.200.R.0.NC	200
E4 – .28.070.R.0.NC	70	E4 R4 .28.225.R.0.NC	225
E4 R4 .28.075.R.0.NC	75	E4 R4 .28.250.R.0.NC	250
E4 – .28.087.R.0.NC	87	E4 – .28.275.R.0.NC	275
E4 R4 .28.100.R.0.NC	100	E4 R4 .28.300.R.0.NC	300
E4 R4 .28.125.R.0.NC	125		

Lieferbare Biegeradien *R* [mm] 055* | 063* | 075 | 100 | 125 | 150 | 175 | 200 | 250

*nicht für E-Rohre lieferbar

Art. Nr. mit gewünschtem Wert des Radius (*R*) ergänzen z.B. **ES4.28.100.100.0** oder **E4.28.100.100.0.NC**



Für E-Ketten® mit Geräuschdämpfer ergänzen Sie bitte die Artikel Nr. mit dem Index "S"

z.B. Art. Nr. **ES4.28.100.100.0** = Vollstegige E-Kette® mit Geräuschdämpfung

Für NC-E-Ketten® ohne Vorspannung ergänzen Sie bitte die Artikel Nr. mit dem Index "NC"

z.B. Art. Nr. **E4.28.100.100.0.NC** = Vollstegige E-Kette® ohne Vorspannung



Geräuschgedämpfte E-Kette® - Lieferzeit 3-5 Werktage. NC-Version - Lieferzeit 24h oder heute.*

*Lieferzeit bedeutet die Zeit bis zum Versand der Ware

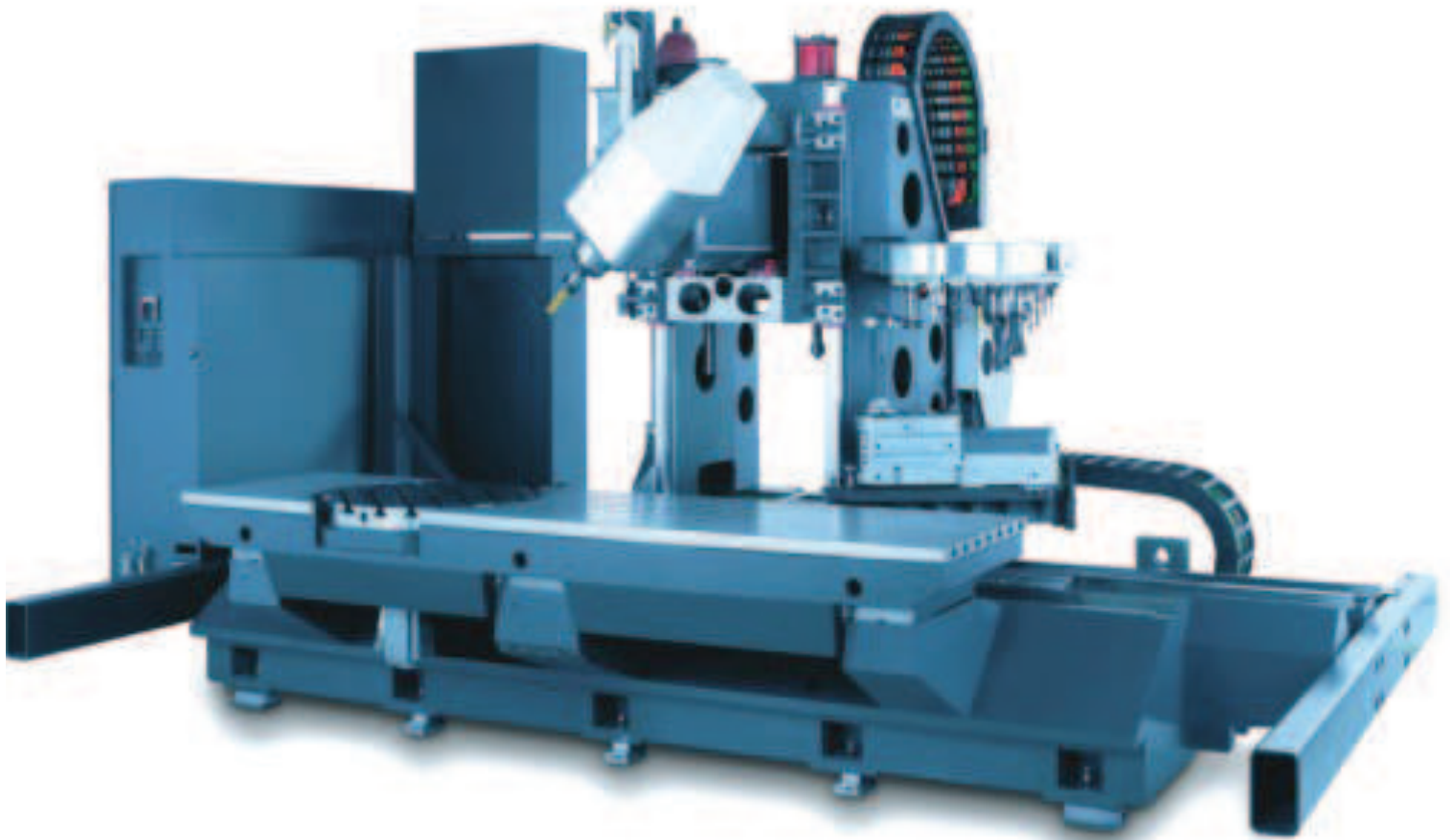





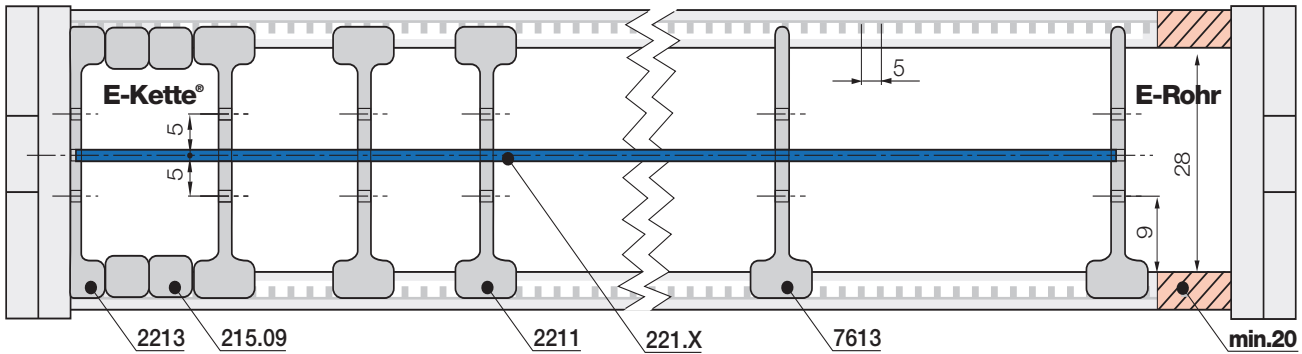



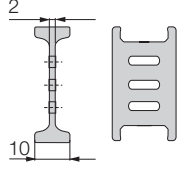

Der patentierte Hintergriff der igus® E4.1 Serie sorgt für die hohe seitliche Stabilität, die wegen der hohen Querschleunigung durch die X-Achse von bis zu 8m/s^2 an dieser Fahrständer-Fräsmaschine notwendig ist

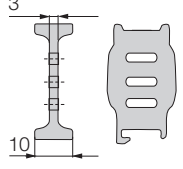
Variante 1 | Trennstege und Abstandhalter* (*Für Anwendungen "auf der Seite")

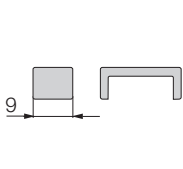

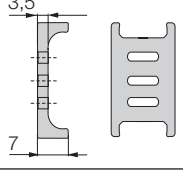
Hinweis für E-Rohr: Bitte Mindestabstand von min. 20 mm zu den Seitenlaschen beachten!
Standardmäßig werden igus® Trennstege jedes 2. Kettenglied montiert!

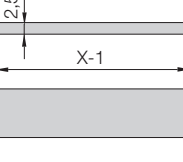
			Trennsteg E-Ketten® unmontiert 2201 montiert 2211
			Trennsteg E-Rohre unmontiert 7603 montiert 7613
		Abstandhalter* E-Ketten® unmontiert 205.09 montiert 215.09	
		Seitenplatte E-Ketten® unmontiert 2203 montiert 2213	
		Einsteckboden (40-200 mm) unmontiert 220.X montiert 221.X	

Trennsteg 2201 (nur für E-Ketten®)

Zur vertikalen Unterteilung. Durch seine Aussparungen kann er zusätzlich zur Bildung einfacher vertikaler / horizontaler Aufteilungen eingesetzt werden.

Trennsteg 7603 (nur für E-Rohre)

Erfüllt die gleichen Funktionen im E-Rohr R4.28.

Abstandhalter* 205.09 (nur für E-Ketten®)

Trennstege können durch Abstandhalter in ihrer Position fixiert werden. Um eine Reduzierung der Innenhöhe um 2 mm zu vermeiden, können sie auch von außen auf den Öffnungsteg montiert werden (nicht bei langen Verfahrwegen).

Seitenplatte 2203 (nur für E-Ketten®)

wie Trennsteg. Ermöglicht eine regalförmige Aufteilung bis an die Seitenlaschen. Kein Mindestseitenabstand nötig!

Einsteckboden 220.X

Sinnvoll beim Einsatz von vielen dünnen Leitungen mit ähnlichen oder gleichen Durchmessern. Einsteckböden können im Höhenraster von 5 mm (in 3 Stufen) angeordnet werden.

Einsteckböden

Breite X [mm]	unmontiert	montiert	Breite X [mm]	unmontiert	montiert	Breite X [mm]	unmontiert	montiert
040	220.40	221.40	075	220.75	221.75	150	220.150	221.150
050	220.50	221.50	087	220.87	221.87	175	220.175	221.175
062	220.62	221.62	100	220.100	221.100	200	220.200	221.200
070	220.70	221.70	125	220.125	221.125			

Variante 2 | Zwischenböden

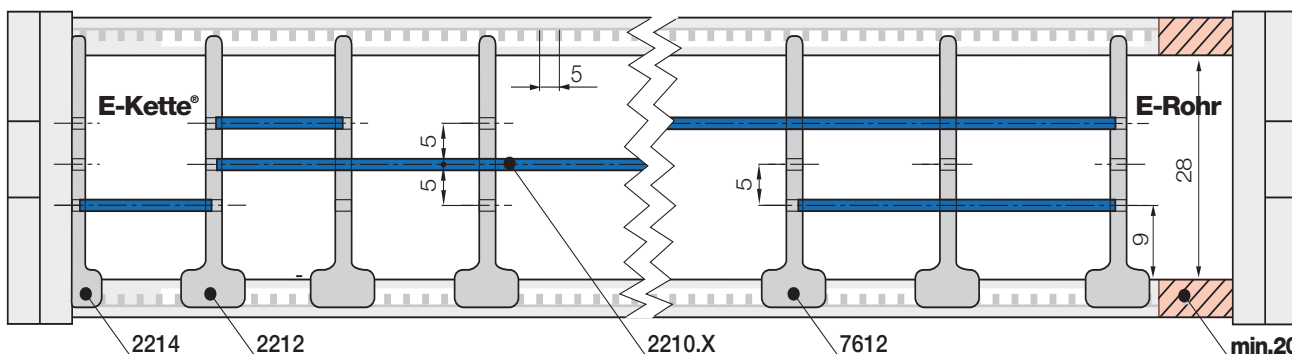

Hinweis für E-Rohr: Bitte Mindestabstand von min. 20 mm zu den Seitenlaschen beachten!
Standardmäßig werden igus® Trennsteg jedes 2. Kettenglied montiert!

		Teilungssteg E-Ketten® unmontiert 2202 montiert 2212
--	--	---

Teilungssteg 2202 (nur für E-Ketten®)

Für eine regalförmige Aufteilung mit Zwischenböden 2220.X im Höhenraster von 5 mm (in 3 Stufen).

		Teilungssteg E-Rohre unmontiert 7602 montiert 7612
--	--	---

Teilungssteg 7602 (nur für E-Rohre)

Erfüllt die gleichen Funktionen im E-Rohr R4.28.. Eine Seitenplatte ist für das E-Rohr nicht lieferbar

		Seitenplatte E-Ketten® unmontiert 2204 montiert 2214
--	--	---

Seitenplatte 2204 (nur für E-Ketten®)

wie Teilungssteg. Ermöglicht eine regalförmige Aufteilung bis an die Seitenlaschen. Kein Mindestseitenabstand nötig!

		Zwischenboden (18-149 mm) unmontiert 2220.X montiert 2210.X
--	--	--

Zwischenboden 2220.X

Für eine horizontale Unterteilung. Zwischenböden können im Höhenraster von 5 mm (in 3 Stufen) verschiedener Breite angeordnet werden .

Zwischenböden

Breite X [mm]	unmontiert	montiert	Breite X [mm]	unmontiert	montiert	Breite X [mm]	unmontiert	montiert
018	2200.18	2210.18	043	2200.43	2210.43	088	2200.88	2210.088
023	2200.23	2210.23	048	2200.48	2210.48	099	2200.99	2210.099
028	2200.28	2210.28	058	2200.58	2210.58	124	2200.124	2210.124
033	2200.33	2210.33	068	2200.68	2210.68	149	2200.149	2210.149
038	2200.38	2210.38	073	2200.73	2210.73			

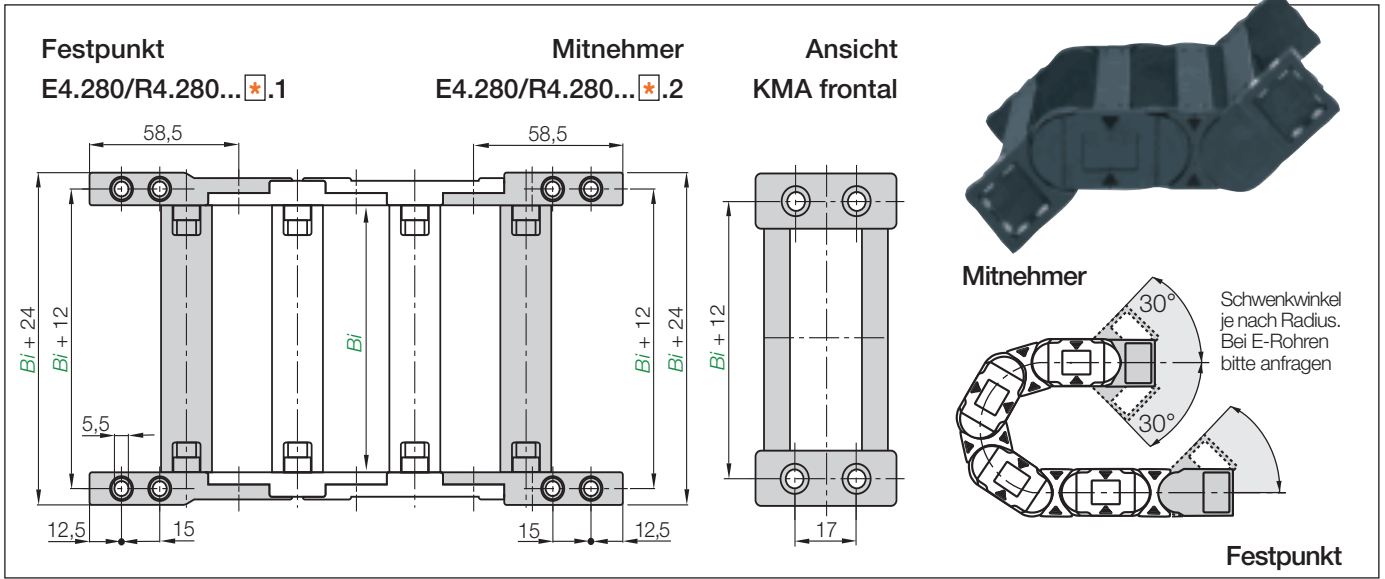

KMA pendelnd | Rundumbefestigung. Ideal für freitragende und gleitende Anwendungen

Breiten Index	Art. Nr. <u>pendelnd</u>	Komplettsatz	<i>Bi</i> [mm]	Breiten Index	Art. Nr. <u>pendelnd</u>	Komplettsatz	<i>Bi</i> [mm]
040.	▶ E4.280. –	040.*.12	40	150.	▶ E4.280. R4.280.	150.*.12	150
050.	▶ E4.280. R4.280.	050.*.12	50	175.	▶ E4.280. R4.280.	175.*.12	175
062.	▶ E4.280. –	062.*.12	62	200.	▶ E4.280. R4.280.	200.*.12	200
070.	▶ E4.280. –	070.*.12	70	225.	▶ E4.280. R4.280.	225.*.12	225
075.	▶ E4.280. R4.280.	075.*.12	75	250.	▶ E4.280. R4.280.	250.*.12	250
087.	▶ E4.280. –	087.*.12	87	275.	▶ E4.280. –	275.*.12	275
100.	▶ E4.280. R4.280.	100.*.12	100	300.	▶ E4.280. R4.280.	300.*.12	300
125.	▶ E4.280. R4.280.	125.*.12	125				

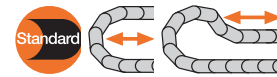

- Standard
- Für enge Einbauverhältnisse
- Korrosionsbeständig
- Option: Gewindebuchsen auf Anfrage (KMA = Kunststoff-Metall-Anschlusselement)

Bestellbeispiel pendelnd

E4.280.100.2.12



Einzelteil-Bestellung

Anschlusselement **Mitnehmer**

E4.280.100.2.2 (gerade Gliederanzahl)

Anschlusselement **Festpunkt**

E4.280.100.2.1 (gerade Gliederanzahl)

Hinweis*: Die E4.1 Ketten können sowohl mit einer Innen-, als auch mit einer Außenlasche enden. Am Mitnehmer bildet immer eine Außenlasche das erste Kettenglied. In Abhängigkeit von einer geraden oder ungeraden Gliederanzahl bitte den Index **1** (für ungerade) oder **2** (für gerade) angeben!

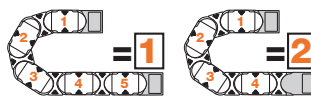

Komplettes Zugentlastungsprogramm für diese Serie ▶ Chainfix, ab Seite 10.1

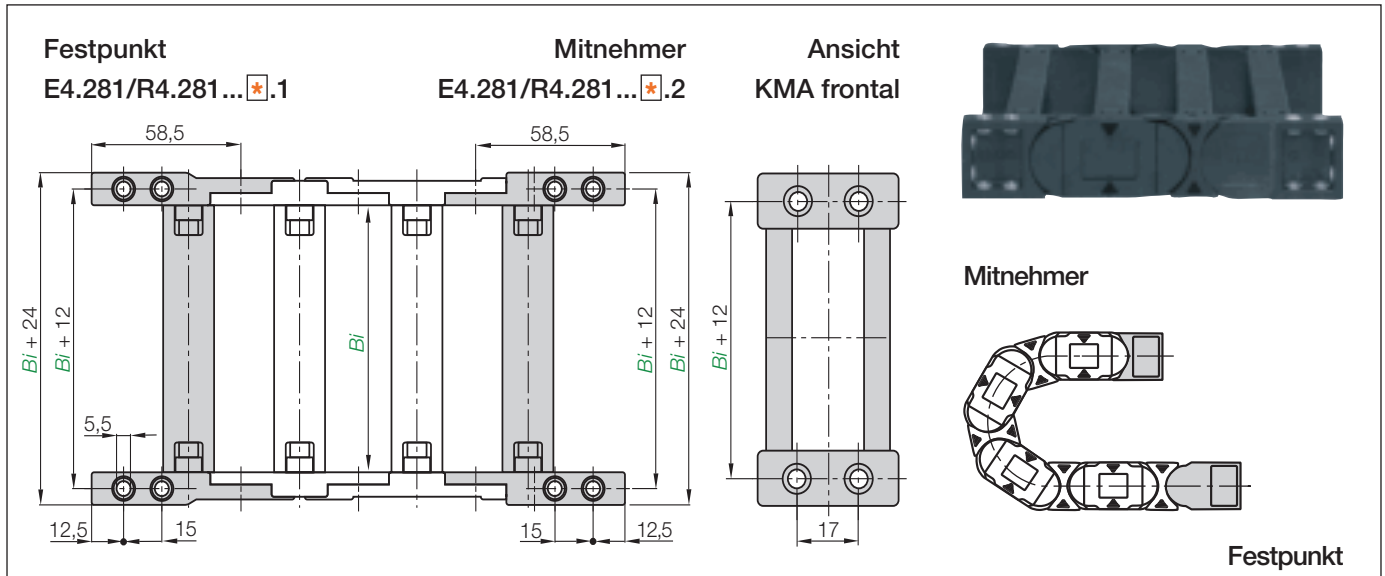

KMA starr | Rundumbefestigung. Ideal für hängende und stehende Anwendungen!

Breiten Index	Art. Nr. <u>starr</u>	Komplettsatz	Bi [mm]	Breiten Index	Art. Nr. <u>starr</u>	Komplettsatz	Bi [mm]
040.	▶ E4.281. -	040. * .12	40	150.	▶ E4.281. R4.281.	150. * .12	150
050.	▶ E4.281. R4.281.	050. * .12	50	175.	▶ E4.281. R4.281.	175. * .12	175
062.	▶ E4.281. -	062. * .12	62	200.	▶ E4.281. R4.281.	200. * .12	200
070.	▶ E4.281. -	070. * .12	70	225.	▶ E4.281. R4.281.	225. * .12	225
075.	▶ E4.281. R4.281.	075. * .12	75	250.	▶ E4.281. R4.281.	250. * .12	250
087.	▶ E4.281. -	087. * .12	87	275.	▶ E4.281. -	275. * .12	275
100.	▶ E4.281. R4.281.	100. * .12	100	300.	▶ E4.281. R4.281.	300. * .12	300
125.	▶ E4.281. R4.281.	125. * .12	125				

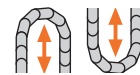

- Für starre Verbindungen
- Für hohe Beschleunigungen
- Universell montierbar
- Korrosionsbeständig
- Option: Gewindebuchsen auf Anfrage (KMA = Kunststoff-Metall-Anschlusselement)

Bestellbeispiel starr

E4.281.100.2.12



Einzelteil-Bestellung

Anschlusselement **Mitnehmer**

E4.281.100.2.2 (gerade Gliederanzahl)

Anschlusselement **Festpunkt**

E4.281.100.2.1 (gerade Gliederanzahl)

Hinweis*: Die E4.1 Ketten können sowohl mit einer Innen-, als auch mit einer Außenlasche enden. Am Mitnehmer bildet immer eine Außenlasche das erste Kettenglied. In Abhängigkeit von einer geraden oder ungeraden Gliederanzahl bitte den Index **1** (für ungerade) oder **2** (für gerade) angeben!



Komplettes Zugentlastungsprogramm für diese Serie ▶ Chainfix, ab Seite 10.1

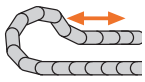

Gleitende Anwendungen | Für lange Verfahrswege ab 10 m bis max. 200 m. Kettenlänge = $S/2 + K_2$

Die Lösung für lange Verfahrswege - Hier wird die E-Kette® Ober- auf Untertrum **gleitend** in einer Führungsrinne eingesetzt. Wir empfehlen die Projektierung einer Anlage ab 100 m Verfahrsweg von unseren Technikern ausführen zu lassen.

(Bei Verfahrswegen zwischen 5,0 m und 10 m empfehlen wir eine größere freitragende E-Kette®.)

Weitere Informationen ► Konstruieren, ab Seite 1.16

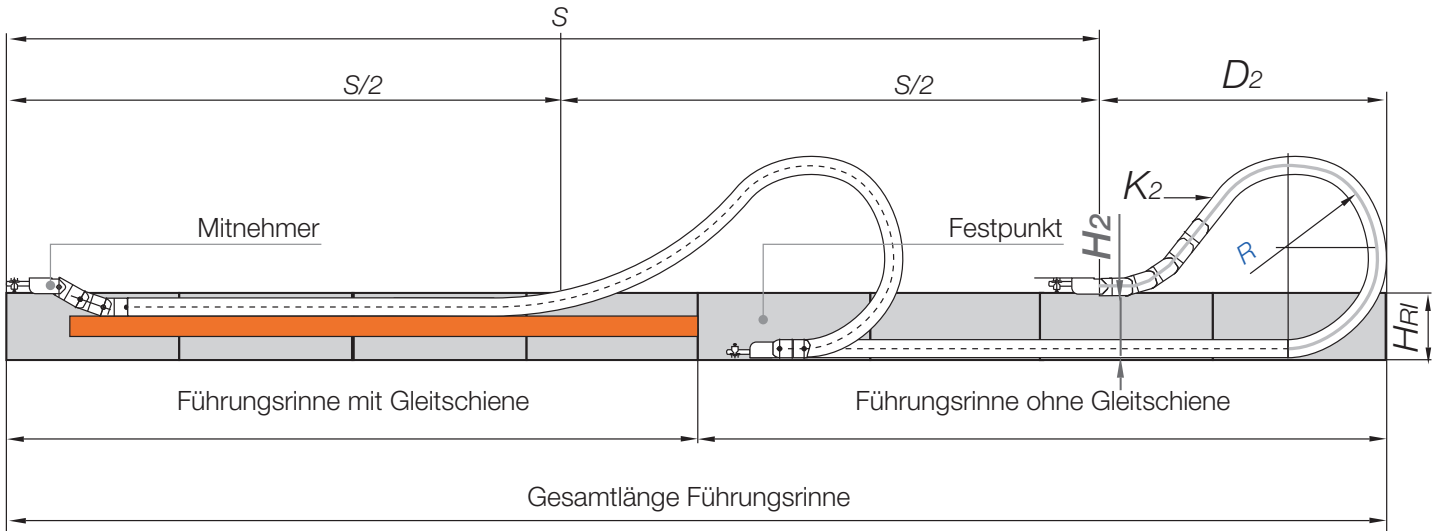

R	055	063	075	100	125	150	175	200	250
H ₂	152	168	192	158	158	158	158	158	158
D ₂ ⁺²⁵	122	130	142	350	490	530	665	730	935
K ₂	265	290	330	598	782	920	1104	1242	1610



Alle weiteren Speziallösungen für lange Verfahrswege mit Bestellmöglichkeiten ► ab Seite 9.76



H₂ = Einbauhöhe (bei heruntergesetztem Mitnehmer) K₂ = Zuschlag (bei heruntergesetztem Mitnehmer) S = Verfahrsweg
D₂ = Überstand bei langen Verfahrswegen, gleitend R = Biegeradius S/2 = halber Verfahrsweg

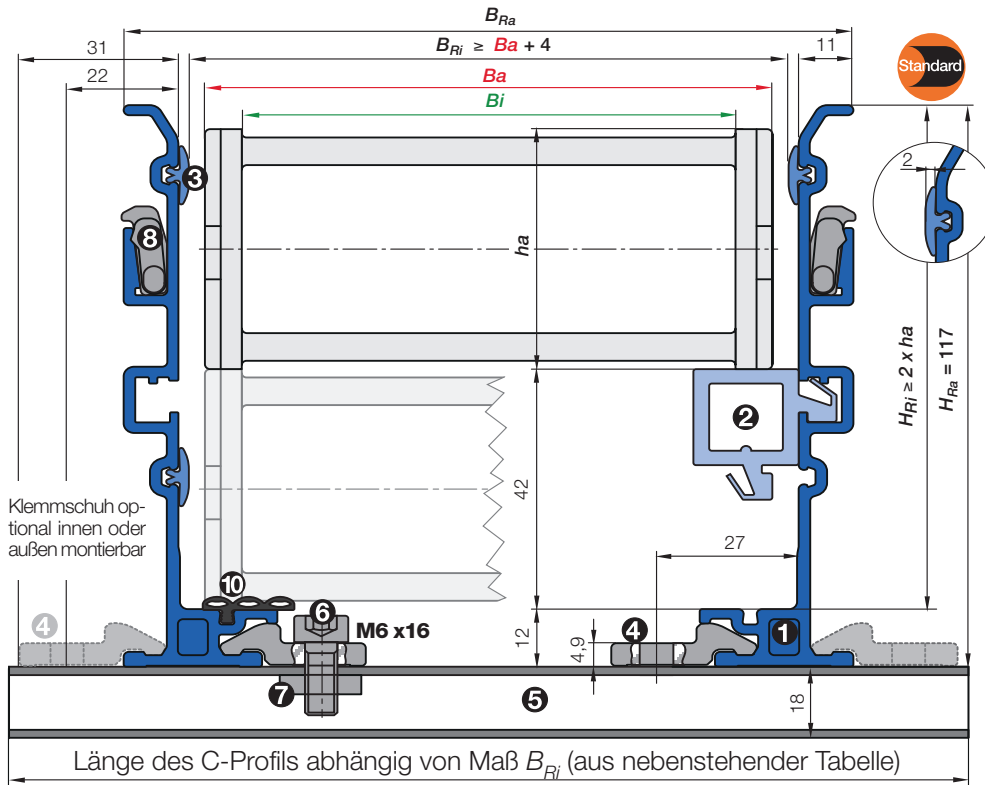

Montageset "Basic" mit C-Profil für E-Ketten®

Klemmschuh optional innen oder außen montierbar

E4.28.070.250.0 ► Bestell-Beispiel

B_{Ri} [mm]	Art. Nr. innen montiert	Art. Nr. außen montiert	
.040	64	–	960.30.175
.050	74	960.30.125	960.30.175
.062	86	960.30.150	960.30.200
.070	94	960.30.150	960.30.200
.075	99	960.30.150	960.30.200
.087	111	960.30.175	960.30.225
.100	124	960.30.175	960.30.225
.125	149	960.30.200	960.30.250
.150	174	960.30.225	960.30.275
.175	199	960.30.250	960.30.300
.200	224	960.30.275	960.30.325
.225	249	960.30.300	960.30.350
.250	274	960.30.325	960.30.375
.275	299	960.30.350	960.30.400
.300	324	960.30.375	960.30.425

- **Rinnenset "Basic":** ① Rinnenseitenteil, Aluminium, 2 m ② Gleitschiene, Kunststoff, 2 m ③ Kunststoff Gleitleisten, seitlich, 2 m (ohne Gleitleisten auf Anfrage) ⑩ Optional: Dämpfungsprofil, Gummi
- **Montageset "Basic":** ④ Klemmschuh, Alu ⑤ C-Profil, Stahl verzinkt, Länge ► Tabelle ⑥ Innensechskant M6 x 16 ⑦ Gleitmutter M6 ⑧ Verbinder "Basic", Kunststoff

Für das Montageset "Heavy-Duty" setzen Sie bitte anstelle der Art. Nr. **960.30.XXX** **972.50.XXX** bei "außen montiert" ein!

Bestellbeispiel: für 30 m Verfahrensweg, Einspeisung mittig, Serie E4.28.070.250.0 mit $B_{Ri} = 94$

Führungsrinnen-Set ohne Gleitschiene (bestehend aus 2 Rinnenseitenteilen incl. Gleitleisten)

Bestelltext: 16 m Rinne ohne Gleitschiene (8 Sätze à 2 m) **Art. Nr. 972.02.30.SL**

Führungsrinnen-Set mit Gleitschiene (bestehend aus 2 Rinnenseitenteilen incl. Gleitleisten)

Bestelltext: 16 m Rinne mit Gleitschiene (8 Sätze à 2 m) **Art. Nr. 972.02.31.SL**

Montageset "Basic" komplett (Menge: Führungsrinnen-Sets + 1)

Bestelltext: 17 Montagesets **Art. Nr. 960.30.150**

Festpunktmodul ► Seite 9.16

Bestelltext: 1 Set **Art. Nr. 972.82**

Optional: Für eine zusätzliche Geräuschreduzierung mit dem

Dämpfungsprofil ergänzen Sie bitte den Index A - Beispiel: **Art. Nr. 972.02.30.SLA**

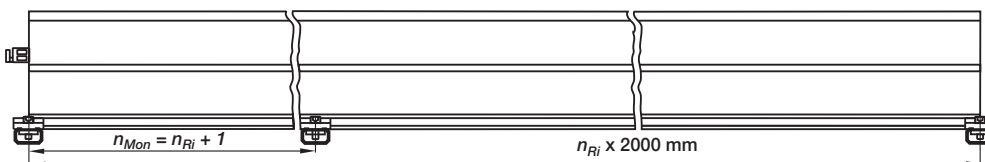

Prinzipzeichnung: Anzahl der Montagesets = Anzahl der Rinnenstücke + 1

Super-Aluminium-Führungsrinne Basic im Detail und die Heavy Duty Ausführung für den robusten Anlagenbau ► ab Seite 9.26

- Rinnen-Set
- C-Profil
- Montageset
- Gleitschiene
- B_{Ri} = Rinnen-Innenbreite
- B_{Ra} = Rinnen-Außenbreite
- H_{Ri} = Rinnen-Innenhöhe
- H_{Ra} = Rinnen-Außenhöhe
- n_{Mon} = Anzahl Montagesets
- n_{Ri} = Anzahl Rinnen-Sets
- B_a = E-Ketten® Außenbreite
- B_i = E-Ketten® Innenbreite

E4.1 | Serie E4.28 | Optionen mit Bestellschlüsseln



Standard

Zusätzliche Geräuschreduzierung mit Geräuschdämpfer

Einfaches Drehen der Außenlasche ohne Nacharbeit

Rückwärtiger Biegeradius für Kreisbewegungen

Freitragende Längen +25% möglich

Art. Nr.
Standard
E-Ketten®/E-Rohre

Art. Nr.
Geräuschgedämpft
E-Ketten®/E-Rohre

Art. Nr.
NC-Material
E-Ketten®/E-Rohre

Art. Nr.
RBR
E-Ketten®/E-Rohre

Art. Nr.
XXL-Material*
E-Ketten®/E-Rohre



E4.28.100.R.0
(Vollstegige E-Kette®)

ES4.28.100.R.0
(Vollstegige E-Kette®)

E4.28.100.R.0.NC
(Vollstegige E-Kette®)

E4.28.100.R1/R2.0
(Vollstegige E-Kette®)

E4.28.100.R.0.XXL
(Vollstegige E-Kette®)

R4.28.100.R.0
(E-Rohr, geschlossen)

RS4.28.100.R.0
(E-Rohr, geschlossen)

R4.28.100.R.0.NC
(E-Rohr, geschlossen)

R4.28.100.R1/R2.0
(E-Rohr, geschlossen)

R4.28.100.R.0.XXL
(E-Rohr, geschlossen)



Lieferzeit
24h oder heute

Lieferzeit
3-5 Werktage

Lieferzeit
24h oder heute

Lieferzeit
10 Werktage
(2-5 Werktage mit
Expresszuschlag)

Lieferzeit
1-2 Wochen
*Seitenbänder aus
XXL-Material

Kombinationsmöglichkeiten | Beispiele

	Leise-Option	NC-Version	RBR-Version	XXL-Material	HT-Material*	ESD-Material
Leise-Option		ES4.28.100.R.0.NC	–	ES4.28.100.R.0.XXL	RS4.28.100.R.0.HT	ES4.28.100.R.0.ESD
NC-Version	ES4.28.100.R.0.NC		–	–	R4.28.100.R.0.HT.NC	E4.28.100.R.0.ESD.NC
RBR-Version	–	–		–	R4.28.100.R1/R2.0.HT	E4.28.100.R1/R2.0.ESD
XXL-Material	ES4.28.100.R.0.XXL	–	–		–	–
HT-Material*	RS4.28.100.R.0.HT	R4.28.100.R.0.HT.NC	R4.28.100.R1/R2.0.HT	–		–
ESD-Material	ES4.28.100.R.0.ESD	E4.28.100.R.0.ESD.NC	E4.28.100.R1/R2.0.ESD	–	–	

*für gleitende Anwendungen bitte nur nach Rücksprache

E4.1 | Serie E4.28 | Optionen mit Bestellschlüsseln

Kein Einbrennen
heißer Späne
bis 850°C

ATEX/ESD Klassifizierte E-Ketten® -
 II 2 GD

Art. Nr.
HT-Material
nur für E-Rohre



Art. Nr.
ESD-Material
E-Ketten®/E-Rohre



R4.28.100.R.0.HT
Komplettes E-Rohr*

E4.28.100.R.0.ESD
(Vollstegige E-Kette®)

R4.28.100.HT.R.0
Deckel und Boden

R4.28.100.R.0.ESD
(E-Rohr, geschlossen)

R4.28.100.HTZ.R.0
nur Boden

R4.28.100.HTE.R.0
nur Deckel

Lieferzeit
10 Werktage

Lieferzeit
5 Werktage

*für gleitende Anwendungen
bitte nur nach Rücksprache

Bestellbeispiele | Bestellschlüssel und Farbvariationen



Bestellbeispiel einer kompletten, vollstegigen E-Kette® (3,0 m),
Farbe schwarz, mit Anschlusselementen und Innenaufteilung:

E-Kette® (3,0 m) E-Ketten® Länge oder Gliederanzahl angeben: 3,0 m oder 66 Glieder **E4.28.100.100.0**

+ **Anschlusselemente** 1 Satz **E4.280.100.1.12**

+ **Innenaufteilung** mit 2 Trennstegen montiert jedes 2. Glied **2 x 2211**

Bestelltext: 3,0 m E4.28.100.100.0 + E4.280.100.1.12 + 2 x Art. Nr. 2211



Bestellschlüssel
E4.28.100.100.0



Farbvariationen für E-Ketten® und E-Rohre

Farbe	Bestell-Index	Farbe	Bestell-Index
schwarz	.0 ab Lager!	grün*	.7
weiß*	.1	betongrau*	.3 für Ketten
violett*	.5	silbergrau*	.3 für Rohre
gelb*	.4	achatgrau*	.11
orange*	.2	lichtgrau*	.14
rot*	.6	schwarzgrau*	.13
blau*	.8	gelbschwarz*	.9

Schwarze E-Ketten® ab Lager! *Farbige E-Ketten® Lieferzeit 15 Werktage (5 Werktage mit Expresszuschlag). Aufpreis auf Anfrage!



Ab Lager lieferbar. Lieferzeit 24h oder heute.*

*Lieferzeit bedeutet die Zeit bis zum Versand der Ware