



e-ketten® | E4.38L | **Vollstegig** (Öffnungsstege im Innen- und Außenradius beidseitig aufklappbar)
e-rohre | R4.38L | **Komplett geschlossen** (Deckel im Innen- und Außenradius beidseitig aufklappbar)

Art. Nr.	Art. Nr.	Bi	Ba	E4.38L	R4.38L	Art. Nr.	Art. Nr.	Bi	Ba	E4.38L	R4.38L
e-ketten®	e-rohre	[mm]	[mm]	[kg/m]	[kg/m]	e-ketten®	e-rohre	[mm]	[mm]	[kg/m]	[kg/m]
E4.38L.050.R.0	R4.38L.050.R.0	050	066	≈ 1,13	≈ 1,20	E4.38L.225.R.0	-	225	241	≈ 1,97	-
E4.38L.062.R.0	-	062	078	≈ 1,19	-	E4.38L.237.R.0	-	237	253	≈ 2,05	-
E4.38L.075.R.0	R4.38L.075.R.0	075	091	≈ 1,26	≈ 1,38	E4.38L.250.R.0	R4.38L.250.R.0	250	266	≈ 2,11	≈ 2,65
E4.38L.087.R.0	-	087	103	≈ 1,30	-	E4.38L.262.R.0	-	262	278	≈ 2,15	-
E4.38L.100.R.0	R4.38L.100.R.0	100	116	≈ 1,37	≈ 1,60	E4.38L.275.R.0**	-	275	291	≈ 2,22	-
E4.38L.105.R.0	-	105	125	≈ 1,39	-	E4.38L.287.R.0**	-	287	303	≈ 2,30	-
E4.38L.112.R.0	-	112	128	≈ 1,44	-	E4.38L.300.R.0	R4.38L.300.R.0**	300	316	≈ 2,36	≈ 3,00
E4.38L.125.R.0	R4.38L.125.R.0	125	141	≈ 1,50	≈ 1,75	E4.38L.312.R.0**	-	312	328	≈ 2,40	-
E4.38L.137.R.0	-	137	153	≈ 1,55	-	E4.38L.325.R.0**	-	325	341	≈ 2,47	-
E4.38L.150.R.0	R4.38L.150.R.0	150	166	≈ 1,65	≈ 1,92	E4.38L.337.R.0**	-	337	353	≈ 2,55	-
E4.38L.162.R.0	-	162	178	≈ 1,69	-	E4.38L.350.R.0**	-	350	366	≈ 2,57	-
E4.38L.175.R.0	R4.38L.175.R.0	175	191	≈ 1,74	≈ 2,10	E4.38L.362.R.0**	-	362	378	≈ 2,60	-
E4.38L.187.R.0**	-	187	203	≈ 1,80	-	E4.38L.375.R.0**	-	375	391	≈ 2,65	-
E4.38L.200.R.0	R4.38L.200.R.0	200	216	≈ 1,86	≈ 2,29	E4.38L.387.R.0**	-	387	403	≈ 2,76	-
E4.38L.212.R.0**	-	212	228	≈ 1,90	-	E4.38L.400.R.0**	-	400	416	≈ 2,83	-

**Breite auf Anfrage lieferbar. Lieferzeit nach Rücksprache.

*Radius auf Anfrage lieferbar. Lieferzeit nach Rücksprache. 1) Radius nicht für e-rohre verfügbar

Lieferbare Biegeradien

R [mm] | 063¹⁾ | 075¹⁾ | 100¹⁾ | 125 | 150 | 175 | 200 | 250 | 300 | 350*

Art. Nr. mit gewünschtem Wert des Radius (R) ergänzen z.B.

E4.38L.100.150.0 = vollstegig / R4.38L.100.150.0 = geschlossen

Heiße Späne bis +850°C

- e-rohre, an denen 850°C heiße Späne abprallen, als Sonderanfertigung
 - Keine Brand- und Schmelzspuren im Spänebereich
 - Mit dem igus® Werkstoff igamid HT ist Schluss damit
- Weitere Informationen ► www.igus.de/HT

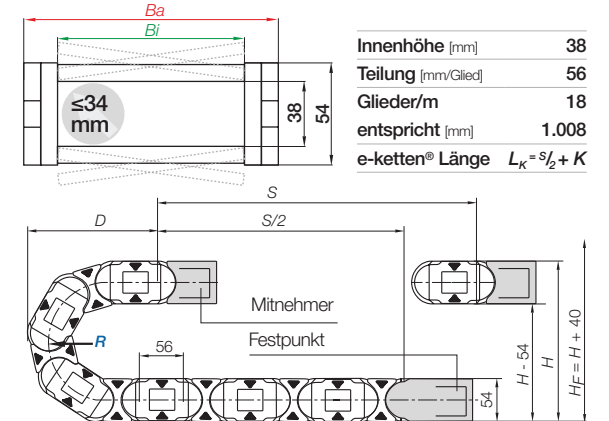
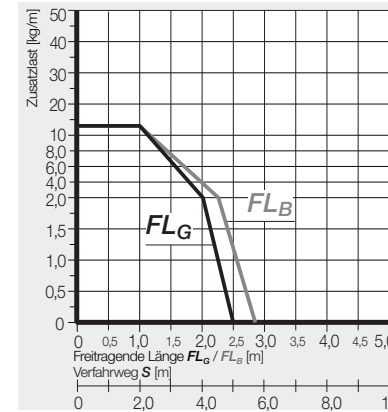

R	063 ¹⁾	075 ¹⁾	100 ¹⁾	125	150	175	200	250	300	350*
H	180	204	254	304	354	404	454	554	654	754
D	174	186	211	236	261	286	311	361	411	461
K	310	350	430	505	585	665	745	900	1.055	1.215

Die erforderliche lichte Einbauhöhe ist: $H_f = H + 40$ mm (bei 2,0 kg/m Zusatzlast)

*Radius auf Anfrage lieferbar. Lieferzeit nach Rücksprache. 1) Radius nicht für e-rohre verfügbar

Gleitende Anwendungen | Für lange Verfahrswege ab 10 m bis ≤ 80 m

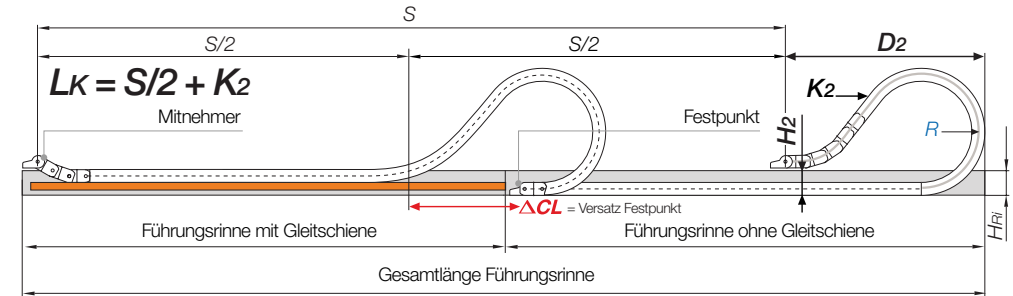

Hinweis: Wir empfehlen die Projektierung einer derartigen Anlage von unseren Technikern ausführen zu lassen. Bei Verfahrswegen zwischen 5 und 10 m empfehlen wir eine e-kette® mit größerer freitragender Länge.

R	063 ¹⁾	075 ¹⁾	100 ¹⁾	125	150	175	200	250 ²⁾	300 ²⁾	350 ²⁾
H ₂	180	204	96	96	96	96	96	-	-	-
D ₂	174	186	370	470	500	655	770	-	-	-
K ₂	310	350	616	784	896	1.120	1.288	-	-	-
ΔACL	-	-	160	210	240	370	460	-	-	-

1) Radius nicht für e-rohre verfügbar 2) Radius für lange Verfahrswege nicht geeignet. Bitte sprechen Sie uns an!

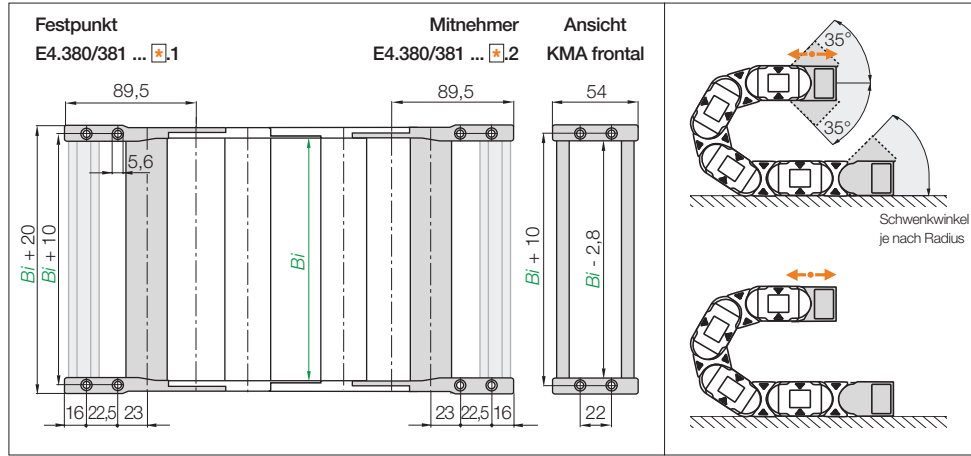

KMA pendelnd | Ideal für freitragende und gleitende Anwendungen
KMA starr | Ideal für hängende und stehende Anwendungen

Breiten-index	Art. Nr. Komplettsatz KMA pendelnd	Art. Nr. Komplettsatz KMA starr	Bi [mm]	Breiten-index	Art. Nr. Komplettsatz KMA pendelnd	Art. Nr. Komplettsatz KMA starr	Bi [mm]
050.	E4.380.050.12.C	E4.381.050.12.C	050	225.	E4.380.225.12.C	E4.381.225.12.C	225
062.	E4.380.062.12.C	E4.381.062.12.C	062	237.	E4.380.237.12.C	E4.381.237.12.C	237
075.	E4.380.075.12.C	E4.381.075.12.C	075	250.	E4.380.250.12.C	E4.381.250.12.C	250
087.	E4.380.087.12.C	E4.381.087.12.C	087	262.	E4.380.262.12.C	E4.381.262.12.C	262
100.	E4.380.100.12.C	E4.381.100.12.C	100	275.	E4.380.275.12.C*	E4.381.275.12.C*	275
105.	E4.380.105.12.C	E4.381.105.12.C	105	287.	E4.380.287.12.C*	E4.381.287.12.C*	287
112.	E4.380.112.12.C	E4.381.112.12.C	112	300.	E4.380.300.12.C	E4.381.300.12.C	300
125.	E4.380.125.12.C	E4.381.125.12.C	125	312.	E4.380.312.12.C*	E4.381.312.12.C*	312
137.	E4.380.137.12.C	E4.381.137.12.C	137	325.	E4.380.325.12.C*	E4.381.325.12.C*	325
150.	E4.380.150.12.C	E4.381.150.12.C	150	337.	E4.380.337.12.C*	E4.381.337.12.C*	337
162.	E4.380.162.12.C	E4.381.162.12.C	162	350.	E4.380.350.12.C*	E4.381.350.12.C*	350
175.	E4.380.175.12.C	E4.381.175.12.C	175	362.	E4.380.362.12.C*	E4.381.362.12.C*	362
187.	E4.380.187.12.C*	E4.381.187.12.C*	187	375.	E4.380.375.12.C*	E4.381.375.12.C*	375
200.	E4.380.200.12.C	E4.381.200.12.C	200	387.	E4.380.387.12.C*	E4.381.387.12.C*	387
212.	E4.380.212.12.C*	E4.381.212.12.C*	212	400.	E4.380.400.12.C*	E4.381.400.12.C*	400

(KMA = Kunststoff-Metall-Anschlusselement) Bitte Index .C für die C-Profil Option anfügen

*Breite auf Anfrage lieferbar. Lieferzeit nach Rücksprache.

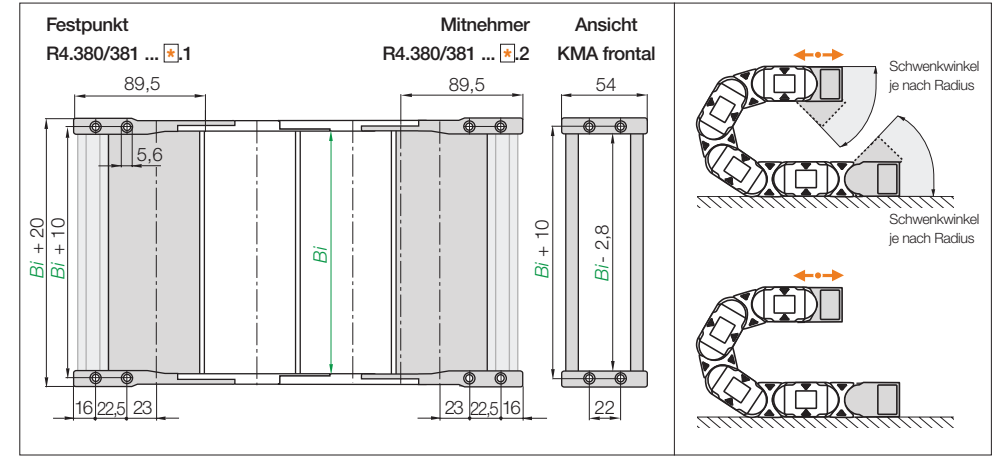

KMA pendelnd | Ideal für freitragende und gleitende Anwendungen
KMA starr | Ideal für hängende und stehende Anwendungen

Breiten-index	Art. Nr. Komplettsatz KMA pendelnd	Art. Nr. Komplettsatz KMA starr	Bi [mm]	Breiten-index	Art. Nr. Komplettsatz KMA pendelnd	Art. Nr. Komplettsatz KMA starr	Bi [mm]
050.	R4.380.050.12.C	R4.381.050.12.C	050	175.	R4.380.175.12.C	R4.381.175.12.C	175
075.	R4.380.075.12.C	R4.381.075.12.C	075	200.	R4.380.200.12.C	R4.381.200.12.C	200
100.	R4.380.100.12.C	R4.381.100.12.C	100	250.	R4.380.250.12.C	R4.381.250.12.C	250
125.	R4.380.125.12.C	R4.381.125.12.C	125	300.	R4.380.300.12.C*	R4.381.300.12.C*	300
150.	R4.380.150.12.C	R4.381.150.12.C	150				

(KMA = Kunststoff-Metall-Anschlusselement) Bitte Index .C für die C-Profil Option anfügen

*Breite auf Anfrage lieferbar. Lieferzeit nach Rücksprache.

Hinweis [1] [2]: Diese e-ketten® können sowohl mit einer Innen- als auch mit einer Außenlasche enden. Am Mitnehmer bildet immer eine Außenlasche das erste e-ketten® Glied. In Abhängigkeit von einer geraden oder ungeraden Gliederanzahl bitte den Index [1] (für ungerade) oder [2] (für gerade) angeben! Für die vormontierte Standard-Variante mit C-Profil im Innenradius am Mitnehmer und im Außenradius am Festpunkt, bitte den Index .A2 anfügen.

E4.380.100.12.C.A2 Bestellbeispiel

- A... bei vormontierten Varianten angeben
- C-Profil Option
- Komplettsatz
- Gerade Gliederanzahl
- Breitenindex
- Serie

Zugentlastungen z.B. Bügelschellen, Kettenkämme, Nuggets und aufsteckbare Clips ab Lager lieferbar. Komplettes chainfix-Programm mit Bestellmöglichkeiten ▶ ab Seite 1300

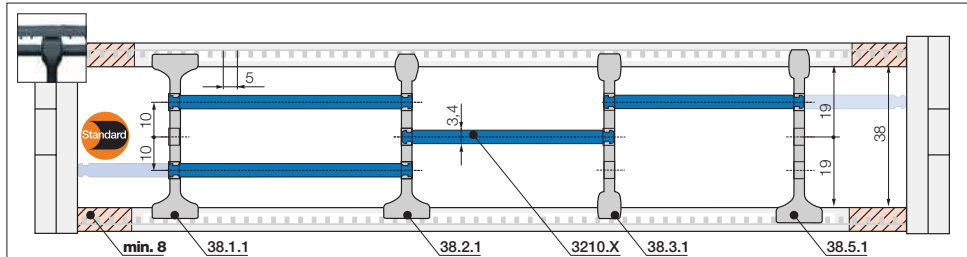

Hinweis: Bitte Mindestabstand zu den Seitenlaschen beachten! **e-rohr: 8 mm** | **e-kette®: 8 mm**
Standardmäßig werden igus® Trennstege jedes 2. e-ketten® Glied montiert!

Standard-Trennstege, breiter Fuß

unmontiert	38.1
montiert	38.1.1

Standard - für alle Einsatzzwecke
Trennstege, breiter Fuß für maximale Haltekraft und sicheren Stand.

Trennstege, schmaler Kopf

unmontiert	38.2
montiert	38.2.1

Schnellere Leitungsmontage
Einseitig fester Sitz mit breitem Fuß, gegenüberliegende Seite schmal für eine leichte Leitungsmontage.

Trennstege, schmal

unmontiert	38.3
montiert	38.3.1

Für viele dünne Leitungen
Trennstege mit schmalen Fuß für viele dünne Leitungen nebeneinander. Platzsparend in e-ketten®.

Rasttrennstege für integrierte Rasterung

unmontiert	38.5
montiert	38.5.1

Rastet sicher in fest definierten Schritten
Der Rasttrennstege für die integrierte Rasterung lässt sich exakt positionieren. Ideal für 90° gedrehte Anwendungen.

Fachböden, rastbar

unmontiert	3200.X
montiert	3210.X

Horizontale Unterteilung
Rastet sicher an beiden Enden im Trennstege, feste Breitenfixierung möglich. Als Einsteckboden für eine durchgängige Unterteilung oder als Fachboden für eine regalförmige Unterteilung einsetzbar.

Fachböden
Breite = X [mm]

X [mm]	unmontiert	montiert	X [mm]	unmontiert	montiert	X [mm]	unmontiert	montiert
050	3200.050	3210.050	125	3200.125	3210.125	225	3200.225	3210.225
075	3200.075	3210.075	150	3200.150	3210.150	250	3200.250	3210.250
100	3200.100	3210.100	175	3200.175	3210.175			
115	3200.115	3210.115	200	3200.200	3210.200			

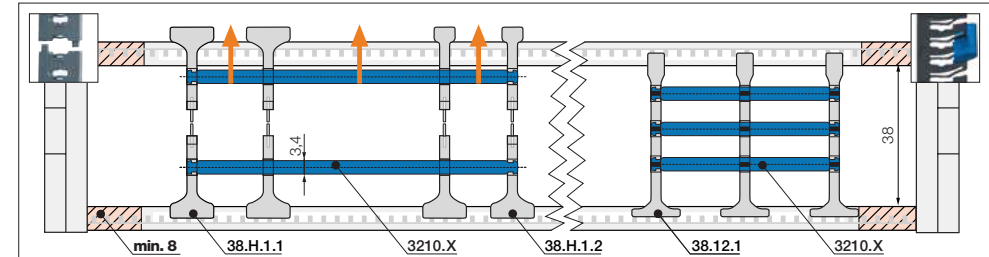

Hinweis: Bitte Mindestabstand zu den Seitenlaschen beachten! **e-rohr: 8 mm** | **e-kette®: 8 mm**
Standardmäßig werden igus® Trennstege jedes 2. e-ketten® Glied montiert!

Teilbarer Trennstege, breiter Fuß/Kopf

unmontiert	38.H.1
montiert	38.H.1.1

Teilbare Trennstege
Um einfacher und effektiver die e-ketten® zu befüllen, können diese Trennstege in der Mitte geteilt werden. Dadurch ist ein schnelles Befüllen mit Leitungen auch für "mittlere" Kammern "von oben" möglich. Schnelle Montage und universell nachrüstbar. 2 Varianten mit breitem oder mit schmalem Kopf verfügbar.

Teilbarer Trennstege, schmaler Kopf

unmontiert	38.H.2
montiert	38.H.2.1

Lean Trennstege

unmontiert	38.12
montiert	38.12.1

Lean Trennstege
Das neuartige Design erlaubt ein blitzschnelles Einschieben von Fachböden in mehreren Lagen und verringert damit die Konfektionierungszeit deutlich. Schnellster Austausch von einzelnen Leitungen in hoch befüllten e-ketten® möglich.

Lean Trennstege Designprinzip - mehrere Lagen Leitungen schnell eingelegt, Montagezeit um bis zu 50%* senken
(*Lean Innenaufteilung vs. Standard Innenaufteilung - gemessen an einer 4 m langen e-kette® mit einer Befüllung von 12 Leitungen in der igus® Konfektionierungsfabrik)



Bügel e-kette® mit Öffnungsstegen

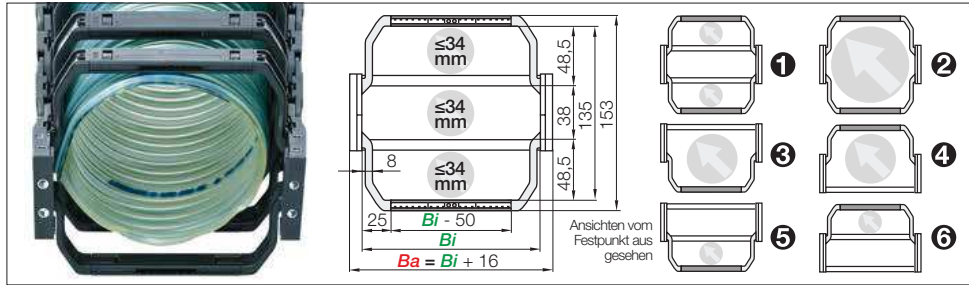

Bügel mit flexibler Breite | Schonende Führung von Schlauchanwendungen

- Zum Führen von großen Schläuchen
- Mit Aufnahme für Dämpfungsnoppen
- Kabelschonendes Design, hohe Haltekraft des Bügels
- Die Bügelöffnungsstege können auf verschiedene Arten und Kombinationen aus diesen Möglichkeiten montiert werden
- Wahlweise im Innen- oder Außenradius zu öffnen, aufklappbar

Varianten	Schlauch $\emptyset \leq$ [mm]	Art. Nr. Bügel e-kette®
1) Bügel + Öffnungssteg alternierend im Innen- und Außenradius ¹⁾	34	E4.38L.XXXHB48.R.0
2) Bügel beidseitig im Innen- und Außenradius ²⁾	122	E4.38L.XXXB48.R.0
3) Bügel im Außenradius ³⁾	78	E4.38L.XXXBE48.R.0
4) Bügel im Innenradius ²⁾	78	E4.38L.XXXBZ48.R.0
5) Bügel + Öffnungssteg alternierend im Außenradius ³⁾	34	E4.38L.XXXHBE48.R.0
6) Bügel + Öffnungssteg alternierend im Innenradius ¹⁾	34	E4.38L.XXXHBZ48.R.0

1) Minimaler Biegeradius: R 125 2) Minimaler Biegeradius: R 150 3) Minimaler Biegeradius: R 063 *Breite auf Anfrage lieferbar. Lieferzeit nach Rücksprache

B_i [mm] Lieferbare Innenbreiten

| 100 | 112 | 125 | 137 | 150 | 162 | 175 | 187 | 200 | 212 | 225 | 237 | 250 | 262 | 275 | 287 | 300 | 312 | 325 | 337 | 350 |

Art. Nr. mit Breitenindex **XXX B_i** und Radius (**R**) ergänzen z.B.

E4.38L.100B48.150.0 = Bügel beidseitig im Innen- und Außenradius



Die E4.1L lässt sich durch aufklappbare Bügelöffnungsstege erweitern, welche den Innenraum der e-kette® vergrößern. Die Stege können auf verschiedene Art montiert werden: Einseitig, beidseitig, alternierend mit normalen Öffnungsstegen und Kombinationen aus diesen Möglichkeiten

Aluminium Ablegerinne

- Korrosionsfestes, seewasserbeständiges, breitenflexibles Aluminium-Profil
- Geräuschkämmende Gleitleiste standardmäßig integriert
- Einfache Montage und Anbindung der e-kette®
- Offenes Prinzip - Fremdkörper fallen durch
- Weitere Informationen ► ab Seite 1270



TUB Neu

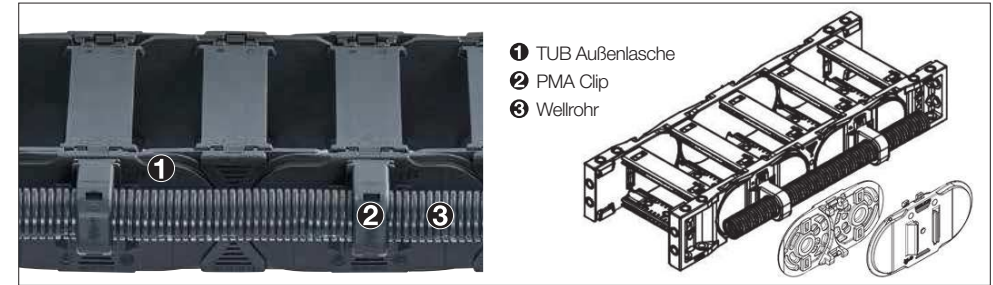

TUB | Wellrohre parallel einer e-kette® sicher führen

- Einfaches Einklipsen von PMA Clips für Wellrohre mit Nennweiten: 07, 10, 12, 17 mm
- Zusätzliche, einfache Führung von Wellrohren außen an der e-kette®
- Einfacher Zugang zu den Wellrohren, schneller Austausch der Schläuche möglich
- Spart Montagezeit und Montagekosten - einfach zu montieren, keine weiteren Schrauben oder Werkzeuge
- Die Art. Nr. beinhaltet die e-kette® mit TUB Seitenteilen, die PMA Clips und der Schlauch werden extra bestellt

Art. Nr. TUB Außenlasche rechts*	Art. Nr. TUB Außenlasche links*	Art. Nr. TUB Außenlasche beidseitig*	Für Wellrohrgröße NW \emptyset [mm]
E4.38L.XXXTUBR.R.0	E4.38L.XXXTUBL.R.0	E4.38L.XXXTUB.R.0	07 / 10 / 12 / 17

*Blick vom Festpunkt

Art. Nr. mit Breitenindex **XXX B_i** und Radius (**R**) ergänzen z.B.

E4.38L.100TUBR.150.0 = mit rechten TUB Außenlaschen jedes 2. Glied

Lieferprogramm | PMA CLIP | Systemhalter, einteilig, mit Sicherungsbügel

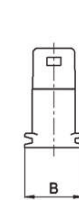
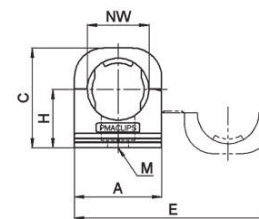

Systemhalter PMA CLIP - einteilige Bauweise mit Sicherungsbügel, passend zu Rohrprofilen

Art. Nr.	NW \emptyset [mm]	A mm	B mm	C mm	H mm	E mm	M mm
PMA CLIP							
I-BFH-07-0	07	17,0	20,0	21,5	13,5	40,5	M4
I-BFH-10-0	10	20,5	20,0	24,5	15,5	47,5	M5
I-BFH-12-0	12	24,0	20,0	27,0	16,5	54,5	M5
I-BFH-17-0	17	30,0	20,0	34,0	20,0	68,0	M6